

anslut®

006859



SE ELRADIATOR

Bruksanvisning i original

Viktigt! Läs bruksanvisningen noggrant innan användning!

Spara den för framtida behov.

Denna produkt är endast lämpad för välisolerade utrymmen eller sporadisk användning.

NO EL-RADIATOR

Bruksanvisning

(Oversettelse av original bruksanvisning)

Viktig! Les bruksanvisningen nøye før bruk.

Ta vare på den for fremtidig bruk.

Produktet er kun egnet for godt isolerte rom eller sporadisk bruk.

PL GRZEJNIK ELEKTRYCZNY

Instrukcja obsługi

(Tłumaczenie oryginalnej instrukcji)

Ważny! Przed użyciem uważnie przeczytaj instrukcję obsługi!

Zachowaj ją na przyszłość.

Produkt jest przeznaczony wyłącznie do stosowania w dobrze zaizolowanych pomieszczeniach lub do użytku sporadycznego.

EN ELECTRIC RADIATOR

Operating instructions

(Translation of the original instructions)

Important! Read the user instructions carefully before use.

Save them for future reference.

This product is only suitable for well insulated spaces or occasional use.

Värna om miljön!

Får inte slängas bland hushållsopor!

Denna produkt innehåller elektriska eller elektroniska komponenter som ska återvinnas. Lämna produkten för återvinning på anvisad plats, till exempel kommunens återvinningsstation.

Rätten till ändringar förbehålles.

Vid eventuella problem, kontakta vår serviceavdelning på telefon 0200-88 55 88.

www.jula.se

Verne om miljøet!

Må ikke kastes sammen med husholdningsavfallet! Dette produktet må inneholder elektriske eller elektroniske komponentersom skal gjenvinnes. Lever produkt till gjenvinning på anvist sted, f.eks. kommunens miljøstation.

Med forbehold om endringer.

Ved eventuelle problemer kan du kontakte vår serviceavdeling på telefon 67 90 01 34.

www.jula.no

Dbaj o środowisko!

Nie wyrzucaj zużytego produktu wraz z odpadami komunalnymi! Produkt zawiera elektryczne komponenty mogące być zagrożeniem dla środowiska i dla zdrowia. Produkt należy oddać do odpowiedniego punktu składowania lub przynieść go do jednego ze sklepów gdzie przy zakupie nowego sprzętu bezpłatnie przyjmimy stary tego samego rodzaju i w tej samej ilości.

Z zastrzeżeniem prawa do zmian.

W razie ewentualnych problemów skontaktuj się telefonicznie z naszym działem obsługi klienta pod numerem: 22 338 88 88.

www.jula.pl

Care for the environment!

Must not be discarded with household waste! This product contains electrical or electronic components that should be recycled. Leave the product for recycling at the designated station e.g. the local authority's recycling station.

Jula reserves the right to make changes. In the event of problems, please contact our service department.

www.jula.com



Tillverkare/ Produsent/ Producenci/ Manufacturer
Jula AB, Box 363, 532 24 SKARA

Distributör/ Distributør/ Dystrybutor/ Distributor
Jula Poland Sp. z o.o., ul.
Malborska 49, 03-286 Warszawa, Polska
Jula Norge AS, Solheimsveien 30,
1473 LØRENSKOG

2020-02-07

© Jula AB

1

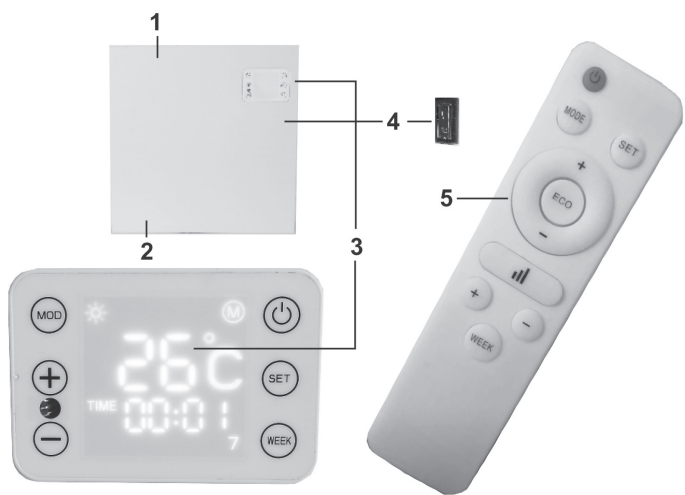

2

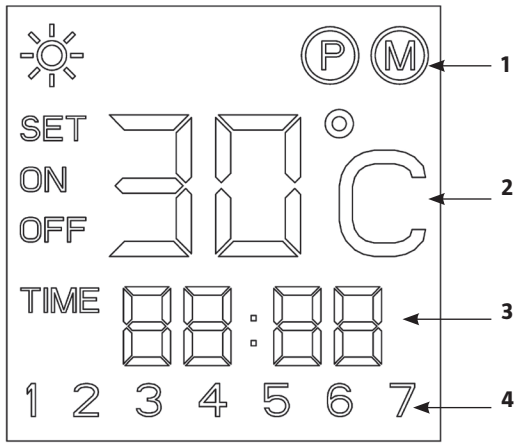

3

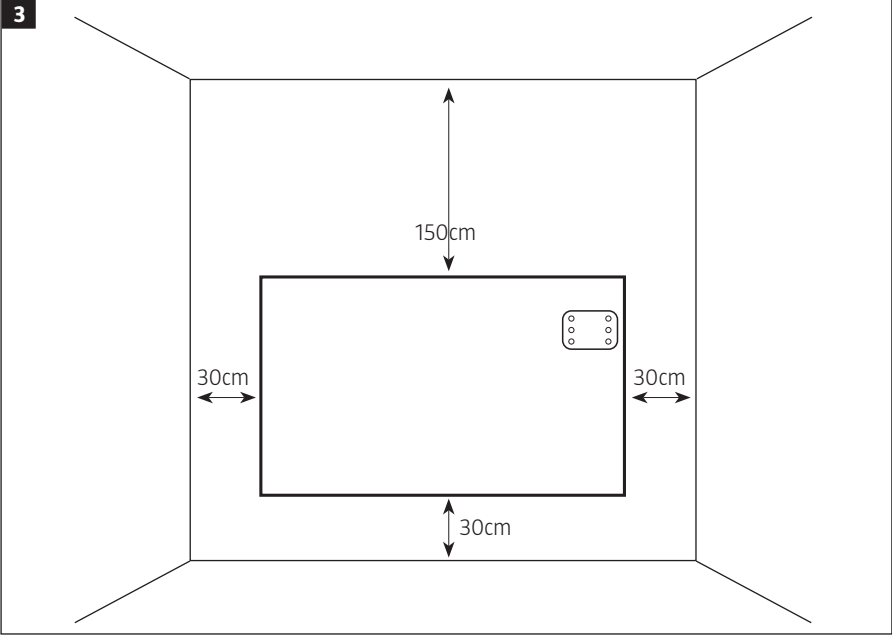

4

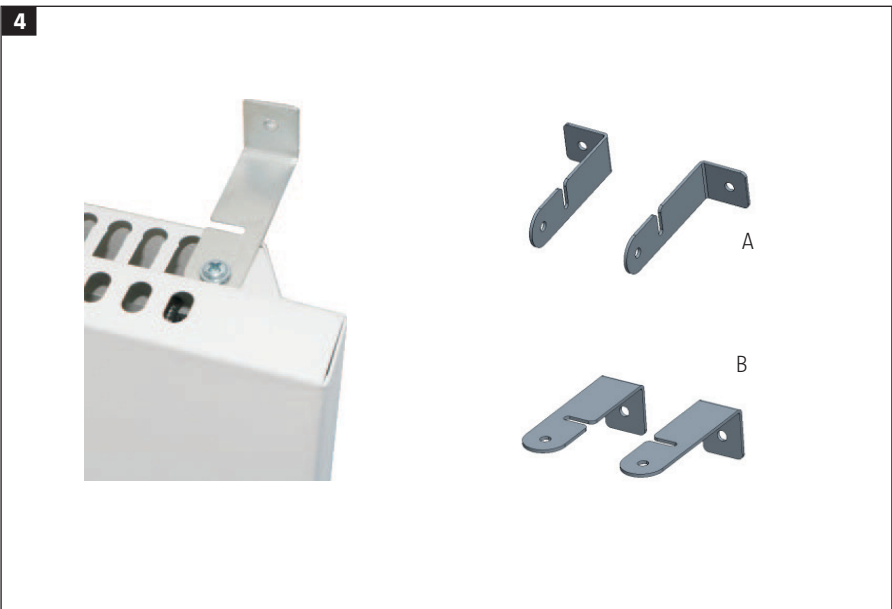

5

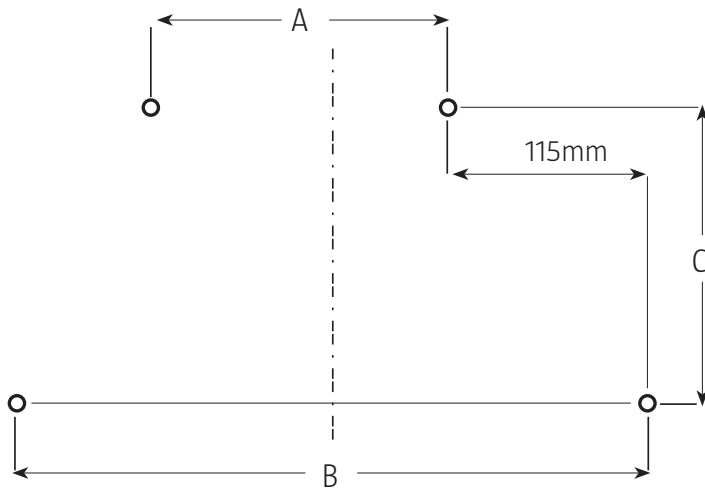

6

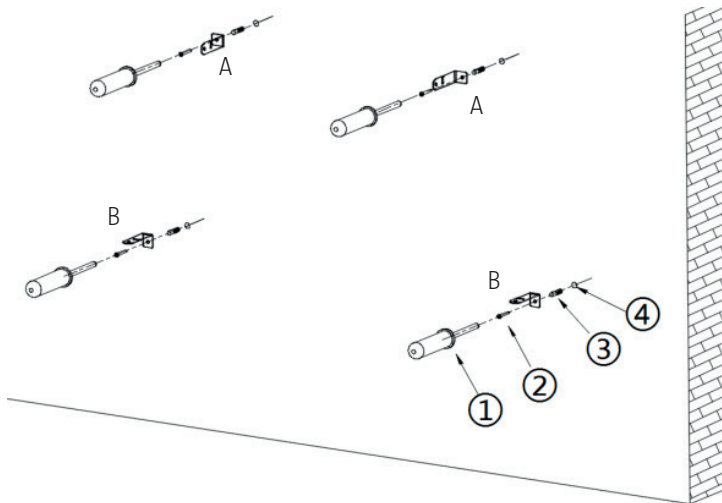

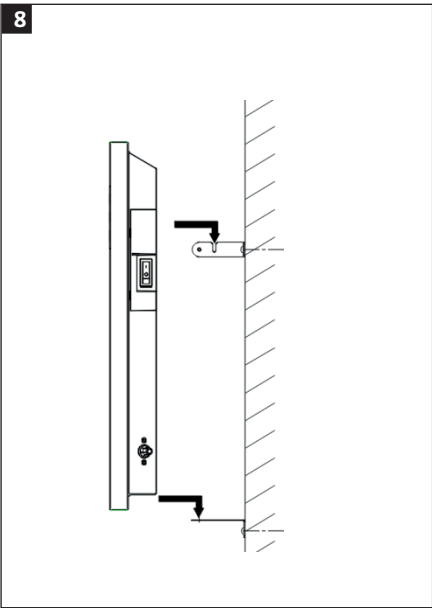
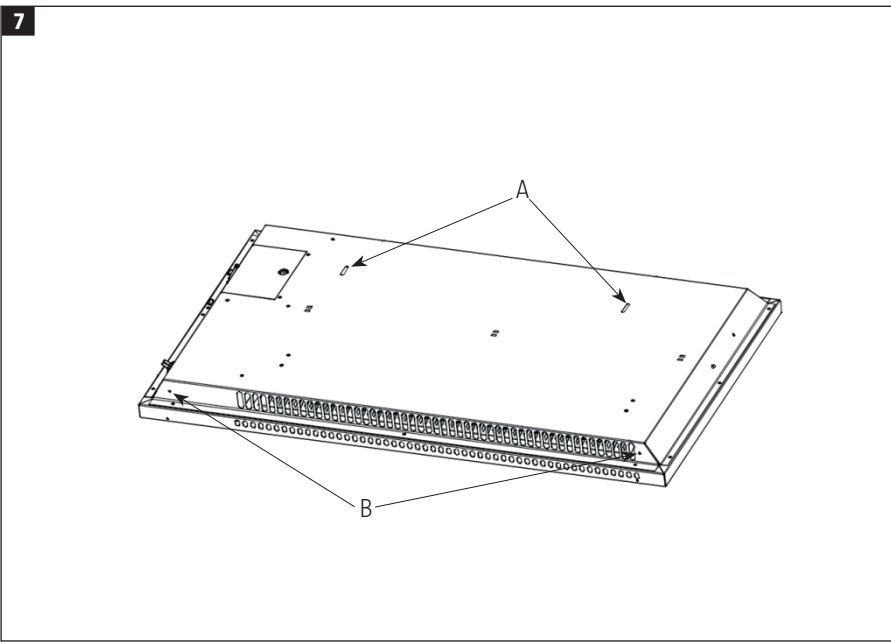

SÄKERHETSANVISNINGAR

- Kontrollera produkten, nätsladden, stickproppen och alla tillbehör med avseende på skador. Använd inte produkten om delar saknas eller är skadade. Kontakta återförsäljaren.
- Starta inte produkten innan den är fullständigt installerad enligt anvisningarna.
- Produkten är endast avsedd för tillsatsvärme i bostäder.
- Produkten har kapslingsklass IP24 och kan användas i våtutrymmen som badrum eller tvättrum. Produkten får inte placeras närmare än 1,5 m från vattenkällor eller vattenbehållare (badkar, tvättställ, toalettstol). Säkerställ att produkten inte kan falla i vatten och att inte vatten kan tränga in i produkten. Dra omedelbart ut stickproppen om produkten utsätts för vatten eller annan vätska.
- Använd inte produkten om sladden eller stickproppen är

skadad, om produkten har utsatts för vatten eller inte fungerar normalt, eller om produkten är skadad på annat sätt.

- Lämna produkten till behörig servicerepresentant för kontroll, reparation eller justering.
- Dränk aldrig sladden eller stickproppen i vatten eller annan vätska – risk för elolycksfall. Rör inte vid produkten, sladden eller stickproppen med våta händer.
- Kontrollera att nätspänningen motsvarar märkspänningen på typskylten. Produkten ska anslutas till jordat nätuttag med jordfelsbrytare med utlösningström högst 30 mA.
- Veckla ut sladden helt före användning. Låt inte sladden komma i kontakt med någon del av värmaren och håll den borta från andra värmekällor. Dra inte sladden under mattor eller liknande

eller där gångtrafik förekommer. Dra sladden så att den inte blir trampad, utgör en snubblingsrisk eller utsätts för skada eller belastning. Dra inte sladden runt hörn och vik eller rulla den inte för skarpt när produkten inte används.

- Använd inte förlängningssladd om det inte är nödvändigt – brandrisk. Eventuell förlängningssladd ska vara i gott skick och av godkänd typ, med minsta ledartvärsnittsarea $3 \times 1,5 \text{ mm}^2$.
- Anslut produkten till en separat elkrets.
- Använd inte produkten utomhus eller i utrymmen med mindre golvyta än 10 m^2 .
- Stäng av produkten innan stickproppen dras ut. Stäng aldrig av produkten genom att dra ut stickproppen.
- Använd inte produkten i explosiv miljö, exempelvis i närheten av brännbara

vätskor, gaser eller damm.

- Produkten får inte placeras nära eller omedelbart nedanför nätuttag eller nära eld eller andra värmekällor.
- Använd inte produkten nära djur och placera den inte i närheten av möbler, papper, gardiner eller annat antändligt material – brandrisk. Produkten får inte placeras närmare brännbart material än 1 meter.
- Täck aldrig över produkten – brandrisk. Håll produktens ventilationsöppningar rena för att förhindra överhettning och brandrisk. Placera aldrig någonting på produkten och försök inte torka till exempel kläder på den.
- Se till att luft kan cirkulera fritt runt produkten. Placera inte produkten nära väggar eller stora föremål, eller under möbler eller i skåp, där luftcirkulationen är sämre. Nödvändigt fritt utrymme för luftväxling runt produkten anges i avsnittet om installation.

- För aldrig in främmande föremål i ventilations- eller utloppsöppningar – risk för elolycksfall, brand och/eller egendomsskada.
- Produkten kan manövreras manuellt eller fjärrstyras med timer eller app. Följ alltid gällande säkerhetsföreskrifter, oavsett manövreringsätt.
- Stäng av produkten innan stickproppen dras ut. Dra ut stickproppen när produkten inte används. Dra inte i sladden för att dra ut stickproppen.
- Stäng av produkten, dra ut stickproppen och vänta tills alla delar har svalnat helt före hantering, förflyttning rengöring och/eller underhåll.
- Produkten blir varm under drift. Rör inte vid heta delar – risk för brännskada.
- Övervaka produkten noga när den används av eller i närheten av barn eller personer med funktionsnedsättning. Små

barn ska hållas under uppsikt så att de inte leker med produkten. Produkten kan startas/stängas av av barn mellan tre och åtta år endast om den är monterad i korrekt användningsposition och om de har fått övervakning eller anvisningar gällande användning av produkten på säkert sätt och förstår föreliggande risker. Låt inte barn mellan tre och åtta år ansluta, använda, rengöra eller underhålla produkten utan övervakning.

- Barn yngre än 3 år ska hållas under uppsikt så att de inte leker med produkten.
- Produkten kan startas/stängas av av barn mellan 3 och 8 år endast om den är monterad i korrekt användningsposition och om de har fått övervakning eller anvisningar gällande användning av produkten på säkert sätt och förstår föreliggande risker. Låt inte barn mellan 3 och 8 år använda, rengöra eller

underhålla produkten utan övervakning.

- Produkten kan användas av personer från 8 år och av personer med nedsatt fysisk, sensorisk eller mental förmåga eller brist på erfarenhet eller kunskap om de har fått övervakning eller anvisningar gällande användning av produkten på säkert sätt och förstår föreliggande risker. Barn ska hållas under uppsikt så att de inte leker med produkten. Låt inte barn använda, rengöra eller underhålla produkten utan övervakning.
- Om sladden eller stickproppen är skadad ska den bytas ut av behörig servicerepresentant eller annan kvalificerad person, för att undvika fara.
- Håll produkten ren. Damm, smuts och avlagringar kan orsaka överhettning. Avlägsna regelbundet eventuella ansamlade föroreningar.
- Använd endast tillbehör och

tillbehör som tillverkaren rekommenderar.

- Eventuella reparationer ska utföras av behörig servicerepresentant eller annan kvalificerad personal.
- Produkten får endast användas på avsett sätt och i enlighet med dessa anvisningar.
- Produkten får inte placeras omedelbart nedanför nätuttag.

OBS!

Om inte alla anvisningar och säkerhetsanvisningar följs, finns risk för brand, elolycksfall, personskada och/eller egendomsskada. Tillverkaren påtar sig inget ansvar för personskada eller egendomsskada som uppkommer till följd av att anvisningarna inte följs.



WARNING!

- **Produkten har ingen termostat. Använd inte produkten utan övervakning i små utrymmen där det vistas personer som inte kan**

lämna rummet utan hjälp.

- **Vissa delar av produkten blir mycket varma – risk för brännskada. Övervaka produkten noga när den används av eller i närheten av barn eller personer med funktionsnedsättning.**

SYMBOLER

	Läs bruksanvisningen.
	Godkänd enligt gällande direktiv/förordningar.
	Uttjänt produkt ska sorteras som elavfall.

TEKNISKA DATA

Spänning	230 V ~ 50/60 Hz
Effekt	400 W
Kabellängd	1,4 m
Kapslingsklass	IP24
Mått	400x400x50 mm

BESKRIVNING

1. Luftutloppsgaller
2. Luftinloppsgaller
3. Manöverpanel och LED-display
4. Strömbrytare
5. Fjärrkontroll

BILD 1

LED-DISPLAY

Rad 1	<ul style="list-style-type: none"> • P: Termostat- eller veckotimerstyrning. • M: Drift.
Rad 2	<ul style="list-style-type: none"> • SET anger att datum eller klockslag kan ställas in. • ON anger att elradiatorn är igång. • OFF anger att elradiatorn har stängts av med PÅ/AV-knappen eller av vältskyddet. • Siffrorna visar temperaturen.
Rad 3	<ul style="list-style-type: none"> • TIME: Visar aktuellt klockslag eller inställningar för veckotimer.
Rad 4	<ul style="list-style-type: none"> • Veckodagar: 1 = måndag, 2 = tisdag och så vidare.

BILD 2

MONTERING

FÖRE MONTERING

- Avlägsna allt förpackningsmaterial. Se till att förpackningsmaterialet är oåtkomligt för barn och husdjur – kvävningrisk. Kontrollera elradiatorn, sladden och stickproppen med avseende på skador. Använd inte elradiatorn om delar saknas eller är skadade. Kontakta återförsäljaren vid eventuella problem.
- Elradiatorn ska monteras på slät, stabil, vertikal vägg av värmetåligt, icke antändligt material. Den får inte monteras på trä, syntetmaterial eller liknande.

VIKTIGT!

Elradiatorn måste monteras på vägg. Den får inte användas fristående. Använd inte elradiatorn innan den är fullständig installerad enligt anvisningarna.

- Bestäm var elradiatorn ska monteras. Se till att det finns tillräckligt stort fritt utrymme för luftväxling runt elradiatorn

och att inget brännbart material finns i närheten. Placera inte elradiatorn bakom en dörr. elradiatorns underkant ska befinna sig minst 30 cm ovanför golvet, sidorna minst 30 cm från intilliggande väggar och överkanten minst 150 cm från takets lägsta del.

BILD 3

MONTERING

- Montera de två upphängningskonsolerna på väggen. Montera vänster respektive höger konsol vända mot varandra, med spåret uppåt och den korta delen mot väggen. Borra två hål i väggen på samma höjd, minst 610 mm ovanför golvet och 195 mm från varandra.

A	195 mm
B	325 mm
C	305 mm

BILD 4

- Sätt i skruvpluggar i hålen och skruva fast upphängningskonsolerna på väggen med två stycken stora skruvar.
- Montera de andra två upphängningskonsolerna med två stycken mindre skruvar på elradiatorns undersida. Montera konsolerna genom att skruva genom den långa delen, med den korta delen vänd nedåt. Den korta delen kommer att vila mot väggen.

BILD 5

- Häng upp elradiatorn på de väggmonterade konsolerna och kontrollera att den sjunker ned i spåren.
- Den korta delen av de två nedre konsolerna kommer att vila mot väggen. Märk ut var på väggen de ska monteras och lyft bort elradiatorn.

Beskrivning för blid 6

1. Skruvmejsel
2. Skruv
3. Skruvplugg
4. Hål

BILD 6

- Borra två hål vid markeringarna och sätt i skruvpluggar.
- Placera elradiatorn på konsolerna igen och kontrollera att den sjunker ned i spåren. Skruva fast de nedre konsolerna i väggen med två stycken stora skruvar.

BILD 7

BILD 8

- Kontrollera att elradiatorn är horisontell och placerad med minst angivet minimiavstånd från väggar, tak och golv.

HANDHAVANDE

FÖRBEREDELSE OCH ANVÄNDNING

- Kontrollera att strömbrytaren är i avstängt läge (O).
- Kontrollera att elradiatorn är stadigt monterad på horisontell vägg enligt anvisningarna.
- Sätt i stickproppen i ett nätuttag.
- Sätt strömbrytaren i läge På (I). Displayen visar OFF.

ANVÄNDNING AV MANÖVERPANEL

Manöverpanelen har 6 knappar:

1. **MOD**
2. **SET**
3. **WEEK**
4. **(+) öka inställt värde**
5. **(-) minska inställt värde**
6. **Strömbrytare "PÅ/AV" **

- Starta elradiatorn genom att trycka en gång på **PÅ/AV-knappen**. Displayen tänds

och elradiatorn är klar för användning.

- Ställ in datum och klockslag. Håll knappen **SET** intryckt tills **SET** visas på displayen. **Siffrorna** för veckodagar (rad 4) blinkar. Ställ in önskad veckodag med knapparna **+** och **-** (1 = måndag, 2 = tisdag etc.) och bekräfta med knappen **SET**. Siffrorna för timma blinkar. Ställ in timmar med knapparna **+** och **-** och bekräfta med knappen **SET**. Siffrorna för minut blinkar. Ställ in minuter med knapparna **+** och **-** och bekräfta med knappen **SET**. Därmed är datum och klockslag inställda.

OBS!

- **Inställningen för datum och klockslag raderas om stickproppen dras ut eller om elradiatorn stängs av med strömbrytaren, men inte om elradiatorn stängs av med PÅ/AV-knappen.**
- **Om inga inställningar för datum och klockslag görs använd inställningen för dag 1 och klockslag 00.00.**
- **Displayen sloknar automatiskt efter två minuter och aktiveras igen när någon knapp trycks in.**
- Välj läge **M** eller **P** med knappen **MOD**.
- I läge **M** används knapparna **+** och **-** för att ställa in värmeeffekt (ON/OFF). Det går inte att ställa in termostaten.
- I läge **P** används knapparna **+** och **-** för att ställa in önskad börtemperatur för elradiatorn, när rumstemperaturen är en eller två grader lägre än börtemperaturen kommer värmaren att starta. När önskad temperatur uppnåtts stängs värmaren av automatiskt och startas sedan igen när temperaturen sjunker.
- I läge **P** kan veckotimer användas. Tryck på knappen **WEEK** för att ställa in eller kontrollera veckotimern.

OBS!

Datum och klockslag måste vara inställda för att veckotimern ska fungera korrekt.

INSTÄLLNING AV VECKOTIMER

- Håll knappen **WEEK** intryckt. 01 blinkar på displayen. Använd knapparna **+** och **-** för att välja 01 (enstaka inställning) eller][((upprepning varje vecka). Bekräfta med knappen **SET**.

OBS!

- **Enstaka inställningar (läge 01) måste falla under innevarande vecka. Söndag (dag 7) klockan 24.00 avaktiveras alla enstaka inställningar (läge 01) Inställningar som görs på en tisdag för en lördag fungerar, men inställningar som görs på en lördag för en tisdag fungerar inte.**
- **Enstaka inställningar (läge 01) utförs bara en gång, men den avaktiverade timerinställningen lagras på en av de 4 tillgängliga minnesplatserna för det aktuella dygnet. Det kan vara bättre att radera inställningen (se nedan).**
- ON blinkar. Välj **ON** eller **OFF** med knapparna **+** och **-** för att aktivera eller avaktivera förvärmningsfunktionen. När ON är valt kontrollerar elradiatorn rumstemperaturen 20 minuter före inställt klockslag för aktivering. när rumstemperaturen är en eller två grader lägre än börtemperaturen kommer värmaren att starta. När önskad temperatur uppnåtts stängs värmaren av automatiskt och startas sedan igen när temperaturen sjunker. Välj **OFF** för att avaktivera förvärmningsfunktionen. Bekräfta med knappen **SET**.

OBS!

Inställningarna för enstaka eller upprepad inställning samt för förvärmning aktiverad eller avaktiverad gäller för samtliga timerinställningar.

- 01 SET ON visas på displayen för inställning av klockslag för start för timerinställning 1. Ställ in veckodag med knapparna **+** och **-**. Bekräfta med knappen **SET**.

- Temperaturen (standardinställning 25 °C) blinkar på displayen. Ställ in temperatur mellan 0 och 37 °C med knapparna **+** och **-** och bekräfta med knappen **SET**.
- Siffrorna för timma blinkar. Ställ in timmar med knapparna **+** och **-** och bekräfta med knappen **SET**.
- Siffrorna för minut blinkar. Ställ in minuter med knapparna **+** och **-** och bekräfta med knappen **SET**. Därmed är datum och klockslag för första start inställda.
- 01 SET OFF visas på displayen för inställning av klockslag för avstängning för timerinställning 1 Gör önskade inställningar enligt anvisningarna ovan. Därmed är den första timerinställningen slutförd.
- 02 blinkar på displayen. Om så önskas, gör inställningar för nästa timerinställning. Totalt 4 timerinställningar per dygn kan göras (28 per vecka). Om inga fler timerinställningar ska göras, vänta tills displayen återgår till standardvisning.
- Starta elradiatorn med **PÅ/AV-knappen**. P och OFF visas på displayen för att ange att en timerinställning gjorts med att elradiatorn för närvarande är avstängd. elradiatorn startas/stängs av automatiskt vid inställda klockslag.
- Timerinställningarna lagras även om stickproppen dras ut eller om elradiatorn stängs av med strömbrytaren.
- Tryck upprepade gånger på knappen **WEEK** för att visa timerinställningarna i tur och ordning enligt nedan:
 1. Enstaka eller upprepade inställning
 2. Förvärmning på/av
 3. Termostatinställning
 4. Klockslag för start
 5. Klockslag för avstängning
 6. Nästa timerinställning
- För att radera en viss timerinställning, håll knappen **WEEK** intryckt och gå sedan till den aktuella timerinställningen. Gå förbi

01-][och ON/OFF genom att trycka kort på knappen **SET**. När numret för den önskade timerinställningen visas, håll knappen **SET** intryckt tills en kort ljudsignal hörs för att ange att inställningen raderats.

- För att radera samtliga timerinställningar, håll knappen **WEEK** intryckt. Håll knapparna **MOD** och **SET** intryckta samtidigt tills en ljudsignal hörs. Displayen visar 88:88 för att ange att samtliga inställningar raderats.

OBS!

Det går inte att radera samtliga timerinställningar med fjärrkontrollen, endast med knapparna på manöverpanelen.

- För avaktivera timerinställningar utan att radera dem, håll knappen **WEEK** intryckt och håll sedan knappen **MOD** intryckt tills **TIME** försvinner från displayen, för att visa att inställningarna är lagrade men inte aktiva. Aktivera timerinställningarna igen genom att hålla knappen **MOD** intryckt tills **TIME** visas på displayen.

VIKTIGT!

Om inga knappar trycks in på två minuter slocknar LED-displayen, men indikeringen ON fortsätter att visas. Displayen tänds igen när någon knapp trycks in. Om elradiatorn stängs av med PÅ/AV-knappen visas OFF på displayen.

ANVÄNDNING AV FJÄRRKONTROLL

Fjärrkontrollen har samma 6 knappar som manöverpanelen (MOD = MODE) och fungerar på liknande sätt, med nedanstående undantag:

- I läge M går det inte att ställa in effekten med knapparna **+** och **-**. Använd den avlånga knappen på fjärrkontrollen till detta.
- Fjärrkontrollen har en knapp **ECO** för energisparläge, där elradiatorn håller rumstemperaturen vid 16 °C. EC visas på

displayen. Avaktivera energisparläge genom att trycka på knappen **ECO** igen. Inga andra inställningar kan göras i detta läge.

BILD 9

OBS!

- **Om startklockslaget för en timerinställning nås när elradiatorn är i läge ECO, övergår elradiatorn till att arbeta enligt timerinställningen.**
- **Vid klockslaget för avstängning återgår elradiatorn INTE till läge ECO, utan stängs av.**
- **När elradiatorn stängts av kan svaga ljud höras. Detta är helt normalt. Ljuden orsakas av rörelser i materialen när elradiatorn svalnar.**

UNDERHÅLL

SÄKERHET

- Elradiatorn är försedd med vältskydd, som stänger av elradiatorn om den faller omkull. elradiatorn startar igen när den återställs till vertikalt läge.
- Om elradiatorn stängts av av vältskyddet, stäng av den med strömbrytaren, dra ut stickproppen och kontrollera att elradiatorn inte är skadad. Använd inte elradiatorn om den är skadad eller inte fungerar normalt, eller om sladden eller stickproppen är skadad. Lämna elradiatorn till behörig servicerepresentant eller annan kvalificerad personal för kontroll och/eller reparation.
- Överhettningsskyddet stänger av elradiatorn om den blir för varm. Detta kan inträffa om luftcirkulationen runt elradiatorn är otillräcklig, exempelvis till följd av att elradiatorn täckts över helt eller delvis, att den placerats för nära väggar eller andra föremål, eller att inlopps- och/eller utloppsöppningar blockerats. Elradiatorn startar igen när den har svalnat, men om inte orsaken till

överhettningen avhjälpas, kommer den att överhettas igen.

- Vid överhettning, stäng av elradiatorn med strömbrytaren och dra ut stickproppen. Vänta tills elradiatorn har svalnat helt, avhjälp orsaken till överhettningen och använd sedan elradiatorn normalt. Om elradiatorn överhettas upprepade gånger utan synbar orsak, stäng av elradiatorn med strömbrytaren och dra ut stickproppen. Lämna elradiatorn till behörig servicerepresentant eller annan kvalificerad personal för kontroll och/eller reparation.

RENGÖRING OCH UNDERHÅLL

Håll elradiatorn ren. Avlägsna regelbundet smuts och damm som kan orsaka överhettning. Stäng av elradiatorn, dra ut stickproppen och låt elradiatorn svalna helt före rengöring och/eller underhåll.

Rengöring

- Torka regelbundet av elradiatorn utvändigt med en lätt fuktad trasa. Använd inte starka eller slipande rengöringsmedel, vax eller polermedel.
- Om elradiatorn är monterad på vägg, lyft regelbundet ned den och rengör bakom den.
- Rengör regelbundet inlopps- och utloppsgaller med dammsugare. Var noga med att inte röra vid eller skada några invändiga delar vid rengöring.
- Inga andra delar av elradiatorn behöver underhåll.
- Om elradiatorn inte ska användas på en längre tid, rengör den noga och placera den i originalförpackningen, om så är möjligt. Förvara stående, torrt, svalt och dammfritt.

SIKKERHETSANVISNINGER

- Kontroller produktet, ledningen, støpselet og alt tilbehør for skader. Ikke bruk produktet hvis noen deler mangler eller er skadet. Kontakt forhandleren.
- Ikke start produktet før det er ferdig installert i henhold til anvisningene.
- Produktet er bare beregnet for tilleggsvarme i boliger.
- Produktet har kapslingsklasse IP24 og kan brukes i våtrom som baderom eller vaskerom. Produktet skal ikke plasseres nærmere enn 1,5 m fra vannkilder eller vannbeholder (badekar, vask, toalett). Pass på at produktet ikke kan falle i vann og at det ikke kan trenge vann inn i produktet. Trekk ut støpselet umiddelbart hvis produktet utsettes for vann eller annen væske.
- Ikke bruk produktet hvis ledningen eller støpselet er skadet, hvis produktet har blitt utsatt for vann eller ikke fungerer normalt, eller hvis produktet er skadet på andre måter.
- Lever produktet til autorisert servicerepresentant for kontroll, reparasjon eller justering.
- Ikke senk ledningen eller støpselet ned i vann eller annen væske – fare for el-ulykker. Ikke ta på produktet, ledningen eller støpselet med våte hender.
- Kontroller at nettspenningen tilsvarer den nominelle spenningen på typeskiltet. Produktet skal kobles til jordet strømuttak med jordfeilbryter med utløsningsstrøm på maks. 30 mA.
- Vikle ledningen helt ut før bruk. La ikke ledningen komme i kontakt med noen del av varmeren, og hold den unna andre varmekilder. Ikke trekk ledningen under tepper eller liknende eller der det forekommer gangtrafikk. Legg ledningen

slik at den ikke blir tråkket på, utgjør en snubelfare eller utsettes for skade eller belastning. Ikke trekk ledningen rundt hjørner, og ikke brett eller rull den for skarpt når produktet ikke er i bruk.

- Ikke bruk skjøteledning hvis det ikke er nødvendig – brannfare. Eventuell skjøteledning skal være i god stand og av godkjent type, med minste ledertverrsnitt på 3 x 1,5 mm².
- Koble produktet til en separat strømkrets.
- Ikke bruk produktet utendørs eller i rom med mindre gulvflate enn 10 m².
- Slå av produktet før stikkontakten trekkes ut. Slå aldri av produktet ved å trekke ut støpselet.
- Ikke bruk produktet i eksplosive miljøer, for eksempel i nærheten av brannfarlig væske, gass eller støv.
- Produktet må ikke plasseres i nærheten av eller

umiddelbart nedenfor strømuttak eller andre varmekilder.

- Produktet må ikke brukes i nærheten av dyr, og det må ikke plasseres i nærheten av møbler, papir, gardiner eller annet antenkelig materiale – brannfare. Produktet må ikke plasseres nærmere brennbart materiale enn 1 meter.
- Produktet må ikke tildekkes – brannfare. Hold produktets ventilasjonsåpninger rene for å forhindre overoppheting og brannfare. Plasser aldri noe på produktet, og forsøk ikke å tørke for eksempel klær på det.
- Pass på at luft kan sirkulere fritt rundt produktet. Produktet må ikke plasseres nært vegger eller store gjenstander, under møbler eller i skap, der luftsirkulasjonen er dårligere. Nødvendig ledig plass til luftsirkulasjon rundt produktet angis i avsnittet om installasjon.

- Stikk aldri gjenstander inn i apparatets ventilasjons- eller avtrekksåpninger – fare for el-ulykker, brann og/eller skade på eiendom.
- Produktet kan manøvreres manuelt eller fjernstyres med tidsur eller app. Følg alltid gjeldende sikkerhetsforskrifter, uansett manøvreringsmåte.
- Slå av produktet før støpselet trekkes ut. Trekk ut støpselet når produktet ikke er i bruk. Ikke dra i ledningen når du skal trekke ut støpselet.
- Slå av produktet, trekk ut støpselet og vent til alle deler har kjølt seg helt ned før håndtering, forflytting, rengjøring og/eller vedlikehold.
- Produktet blir varmt under drift. Ikke berør varme deler – fare for brannskade.
- Overvåk produktet nøye når det brukes av eller i nærheten av barn eller personer med nedsatt funksjonsevne. Små barn

skal holdes under oppsyn, slik at de ikke leker med produktet. Produktet kan startes/slås av av barn mellom tre og åtte år bare hvis det er montert i korrekt bruksposisjon, og hvis de tidligere har hatt tilsyn av voksen eller fått instruksjoner for trygg bruk av produktet, og forstår risikoene som foreligger. Ikke la barn mellom tre og åtte år koble til, bruke, rengjøre eller vedlikeholde produktet uten tilsyn.

- Hold produktet rent. Støv, smuss og avleiringer kan forårsake overoppheting. Fjern regelmessig eventuelle urenheter som har samlet seg.
- Bruk bare tilbehør som produsenten anbefaler.
- Eventuelle reparasjoner skal utføres av godkjent servicerepresentant eller annen kvalifisert person.
- Produktet skal kun brukes til det som det er beregnet for, og i henhold til disse

anvisningene.

- Barn under 3 år skal holdes unna produktet, med mindre de er under kontinuerlig tilsyn.
- Barn mellom 3 og 8 år skal kun slå apparatet på og av hvis det er plassert eller installert i normal driftsposisjon, og hvis de er under tilsyn eller er blitt opplært i trygg bruk av apparatet og forstår farene som er involvert. Barn mellom 3 og 8 år skal ikke koble til, regulere, rengjøre eller vedlikeholde apparatet.
- Dette produktet kan brukes av barn over 8 år og personer med reduserte fysiske, sansemessige eller mentale evner eller mangel på erfaring og kunnskap hvis de er under tilsyn eller er blitt opplært i trygg bruk av produktet og forstår farene som er involvert. Barn skal ikke leke med produktet. Rengjøring og brukervedlikehold skal ikke utføres av barn uten tilsyn.

- Hvis strømledningen er skadet, skal den av sikkerhetsmessige årsaker kun skiftes ut av produsenten, en serviceforhandler som er godkjent av produsenten, eller en tilsvarende kvalifisert person.

MERK!



Hvis ikke alle anvisninger og sikkerhetsanvisninger følges, er det fare for brann, el-ulykke, personskade og/eller skade på eiendom. Produsenten påtar seg ikke ansvar for personskade eller materielle skader som oppstår som følge av at anvisningene ikke har blitt fulgt.

ADVARSEL!

- **Enkelte deler av dette produktet kan bli svært varme og forårsake forbrenninger. Vær ekstra oppmerksom når barn og sårbare personer er til stede.**
- **Ovnen skal ikke plasseres rett under et strømuttak.**
- **Ovnen har ikke termostat.**

Ikke bruk ovnen i små rom der det oppholder seg personer som ikke kan forlate rommet på egen hånd, med mindre de er under kontinuerlig tilsyn.

SYMBOLER

	Les bruksanvisningen.
	Godkjent i henhold til gjeldende direktiver/forskrifter.
	Brukt produkt skal sorteres som elektrisk avfall.

TEKNISKE DATA

Spenning	230 V ~ 50/60 Hz
Effekt	400 W
Kabellengde	1,4 m
Kapslingsklasse	IP24
Mål	400x400x50 mm

BESKRIVELSE

1. *Luftuttaksgitter*
2. *Luftinntaksgitter*
3. *Betjeningspanel og LED-display*
4. *Strømbryter*
5. *Fjernkontroll*

BILDE 1

LED-DISPLAYET

Rad 1	<ul style="list-style-type: none"> • P: Termostat- eller uketidsurstyring. • M: Drift.
Rad 2	<ul style="list-style-type: none"> • SET angir en dato eller et klokkeslett som kan stilles inn. • ON angir at elradiatoren er i gang. • OFF angir at elradiatoren er slått av med PÅ/AV-knappen eller av veltebeskyttelsen. • Tallene viser temperaturen.
Rad 3	<ul style="list-style-type: none"> • TIME: Viser aktuelt klokkeslett eller innstillinger for uketidsur.
Rad 4	<ul style="list-style-type: none"> • Ukedager: 1 = mandag, 2 = tirsdag og så videre.

BILDE 2

MONTERING

FØR MONTERING

- Fjern all emballasje. Pass på at emballasjen oppbevares utilgjengelig for barn og husdyr – kvelningsfare. Kontroller elradiatoren, ledningen og støpselet for skader. Ikke bruk elradiatoren hvis noen deler mangler eller er skadet. Kontakt leverandøren ved eventuelle problemer.
- Elradiatoren skal monteres på slett, stabil, vertikal vegg av varmebestandig, ikke-antennelig materiale. Den skal ikke monteres på tre, syntetisk materiale eller tilsvarende.

VIKTIG!

Elradiatoren skal monteres på vegg. Den kan ikke brukes frittstående. Ikke bruk elradiatoren før den er ferdig installert i henhold til anvisningene.

- Bestem hvor elradiatoren skal monteres. Sørg for at det er tilstrekkelig med plass til luft sirkulasjon rundt elradiatoren, og at det ikke finnes brennbart materiale i nærheten. Ikke plasser elradiatoren bak

en dør. Underkanten av elradiatoren skal finnes seg minst 30 cm over gulvet, sidene minst 30 cm fra inntilliggende vegger og overkanten minst 150 cm fra takets laveste del.

BILDE 3

MONTERING

- Monter de to opphengskonsollene på veggen. Monter venstre henholdsvis høyre konsoll vendt mot hverandre, med sporet oppover og den korte delen mot veggen. Bor to hull i veggen på samme høyde, minst 610 mm over gulvet og 195 mm fra hverandre.

A	195 mm
B	325 mm
C	305 mm

BILDE 4

- Sett skruer i hullene og fest opphengskonsollene på veggen med to store skruer.
- Monter de to andre opphengskonsollene på undersiden av elradiatoren med to mindre skruer. Monter konsollene ved å skru gjennom den lange delen, med den korte delen vendt nedover. Den korte delen hviler da mot veggen.

BILDE 5

- Heng opp elradiatoren på de veggmonterte konsollene og kontroller at den synker ned i sporene.
- Den korte delen av de to nedre konsollene hviler da mot veggen. Merk på veggen hvor de skal monteres, og løft vekk elradiatoren.

Beskrivelse for bilde 6

1. Skrutrekker
2. Skruer
3. Skruerplugg
4. Hull

BILDE 6

- Bor to hull ved markeringene og sett i skruerplugg.
- Plasser elradiatoren på konsollene igjen, og kontroller at den synker ned i sporene. Skru fast de nedre konsollene i veggen med to store skruer.

BILDE 7

BILDE 8

- Kontroller at elradiatoren er horisontal og plassert med minst angitt minsteavstand fra vegger, tak og gulf.

BRUK

FORBEREDELSE OG BRUK

- Kontroller at strømbryteren er i avslått posisjon (O).
- Kontroll at elradiatoren er forsvarlig montert på horisontal vegg i henhold til anvisningene.
- Sett støpselet i en stikkontakt.
- Sett strømbryteren i posisjonen På (I). Displayet viser OFF.

BRUK AV BETJENINGSPANEL

Betjeningspanelet har 6 knapper:

1. **MOD**
2. **SET**
3. **WEEK**
4. **(+) øke innstilt verdi**
5. **(-) redusere innstilt verdi**
6. **Strømbryter " PÅ/AV " **
 - Start elradiatoren ved å trykke en gang på **PÅ/AV-knappen**. Displayet tennes og elradiatoren er klar for bruk.

- Still inn dato og klokkeslett. Hold knappen **SET** inne til **SET** vises på displayet. **Tallene** for ukedager (rad 4) blinker. Still inn ønsket ukedag med knappene **+** og **-** (1 = mandag, 2 = tirsdag osv.) og bekreft med knappen **SET**. Tallene for time blinker. Still inn timer med knappene **+** og **-** og bekreft med knappen **SET**. Tallene for minutt blinker. Still inn minutter med knappene **+** og **-** og bekreft med knappen **SET**. Dato og klokkeslett er dermed stilt inn.

MERK!

Innstillingen for dato og klokkeslett fjernes hvis støpselet trekkes ut, eller hvis elradiatoren slås av med strømbryteren, men ikke hvis elradiatoren slås av med PÅ/AV-knappen.

Hvis dato og klokkeslett ikke stilles inn, brukes innstillingen for dag 1 og klokkeslett 00.00.

Displayet slukkes automatisk etter to minutter og aktiveres igjen når en knapp trykkes inn.

- Velg modus M eller P med knappen **MOD**.
- I modusen M brukes knappene **+** og **-** til å stille inn ønsket effekt (**ON/OFF**). Det er ikke mulig å stille inn termostaten.
- I modusen P brukes knappene **+** og **-** til å stille inn ønsket børtemperatur for elradiatoren. Elradiatoren slås av automatisk når børtemperaturen er oppnådd, og startes igjen når temperaturen synker.
- I modusen P kan uketidsur brukes. Trykk på knappen **WEEK** for å stille inn eller kontrollere uketidsuret.

MERK!

Dato og klokkeslett må være innstilt for at utetidsuret skal fungere korrekt.

INNSTILLING AV UKETIDSUR

- Hold knappen **WEEK** inne. 01 blinker på displayet. Bruk knappene **+** og **-** til å velge 01 (enkeltinnstilling) eller][(gjentakelse hver uke). Bekreft med knappen **SET**.

MERK!

- **Enkeltinnstillinger (modus 01) må falle under inneværende uke. Søndag (dag 7) klokken 24.00 deaktiveres alle enkeltinnstillinger (modus 01). Innstillinger som gjøres på en tirsdag for en lørdag fungerer, men innstillinger som gjøres på en lørdag for en tirsdag fungerer ikke.**
- **Enkeltinnstillinger (modus 01) utføres bare en gang, men den deaktiverte tidsurinnstillingen lagres på en av de 4 tilgjengelige minneplassene for det aktuelle døgnet. Det kan være bedre å slette innstillingen (se nedenfor).**
- ON blinker. Velg ON eller OFF med knappene **+** og **-** for å aktivere eller deaktivere forvarmingsfunksjonen. Når ON er valgt, kontrollerer elradiatoren romtemperaturen 20 minutter før innstilt klokkeslett for aktivering. Velg OFF for å deaktivere forvarmingsfunksjonen. Bekreft med knappen **SET**.

MERK!

Innstillingene for enkeltstående eller gjentatt innstilling samt for forvarming aktivert eller deaktivert, gjelder for samtlige tidsurinnstillinger.

- 01 SET ON vises på displayet for innstilling av klokkeslett for start av tidsurinnstilling 1. Still inn ukedag med knappene **+** og **-**. Bekreft med knappen **SET**.
- Temperaturen (standardinnstilling 25 °C) blinker på displayet. Still inn temperatur mellom 0 og 37 °C med knappene **+** og **-** og bekreft med knappen **SET**.
- Tallene for time blinker. Still inn timer med knappene **+** og **-** og bekreft med knappen **SET**.

- Tallene for minutt blinker. Still inn minutter med knappene **+** og **-** og bekreft med knappen **SET**. Dato og klokkeslett for første start er dermed stilt inn.
- 01 SET OFF vises på displayet for innstilling av klokkeslett for avslåing av tidsurinnstilling 1. Utfør ønskede innstillinger i henhold til anvisningene over. Den første tidsurinnstillingen er dermed fullført.
- 02 blinker på displayet. Gjør om ønskelig innstillinger for neste tidsurinnstilling. Totalt 4 tidsurinnstillinger per døgn kan utføres (28 per uke). Vent til displayet gjenopptar standardvisning hvis det ikke skal utføres noen tidsurinnstillinger.
- Start elradiatoren med **PÅ/AV-knappen**. P og OFF vises på displayet for å angi at en tidsurinnstilling er utført ved at elradiatoren for øyeblikket er slått av. Elradiatoren startes/slås av automatisk ved innstilte klokkeslett.
- Tidsurinnstillingene lagres også hvis støpselet trekkes ut, eller hvis elradiatoren slås av med strømbryteren.
- Trykk gjentatte ganger på knappen **WEEK** for å vise tidsurinnstillingene i rekkefølge, slik:
 1. Enkelstående eller gjentatt innstilling
 2. Forvarming på/av
 3. Termostatinnstilling
 4. Klokkeslett for start
 5. Klokkeslett for avslåing
 6. Neste tidsurinnstilling
- Du kan slette en bestemt tidsurinnstilling ved å holde knappen **WEEK** inne og deretter gå til den aktuelle tidsurinnstillingen. Gå forbi 01-] [og ON/OFF ved å trykke kort på knappen **SET**. Når nummeret for den ønskede tidsurinnstillingen vises, holder du knappen **SET** inne til et kort lydsignal høres, for å angi at innstillingen er slettet.
- Du kan slette samtlige tidsurinnstillinger

ved å holde knappen **WEEK** inne. Hold knappene **MOD** og **SET** inne samtidig, til et lydsignal høres. Displayet viser 88:88 for å angi at samtlige innstillinger er slettet.

MERK!

Det er ikke mulig å slette samtlige tidsurinnstillinger med fjernkontrollen, bare med knappene på betjeningspanelet.

- Hvis du vil deaktivere tidsurinnstillinger uten å slette dem, holder du knappen **WEEK** inne og holder deretter knappen **MOD** inne til **TIME** forsvinner fra displayet, for å vise at innstillingene er lagret men ikke aktive. Aktiver tidsurinnstillingene igjen ved å holde knappen **MOD** inne til **TIME** vises på displayet.

VIKTIG!

Hvis ingen knapper er trykt inn i løpet av to minutter, slukkes LED-displayet, men indikeringen ON fortsetter å vises. Displayet tennes igjen når en knapp trykkes inn. Hvis elradiatoren slås av med PÅ/AV-knappen, vises OFF på displayet.

BRUK AV FJERNKONTROLL

Fjernkontrollen har de samme 6 knappene som betjeningspanelet (MOD = MODE) og fungerer på tilsvarende måte, med følgende unntak:

- I modusen M er det ikke mulig å stille inn effekten med knappene **+** og **-**. Bruk den avlange knappen på fjernkontrollen til dette.
- Fjernkontrollen har en knapp **ECO** for energisparemodus, der elradiatoren holder romtemperaturen ved 16 °C. EC vises på displayet. Deaktiver energisparemodus ved å trykke på knappen **ECO** igjen. Ingen andre innstillinger kan gjøres i denne modusen.

BILDE 9

MERK!

- **Hvis startklokkeslettet for en tidsurinnstilling nås når elradiatoren er i modusen ECO, går elradiatoren over til å arbeide i henhold til tidsurinnstillingen.**
- **Ved klokkeslettet for avslåing går elradiatoren IKKE over i modusen ECO, men slås av.**
- **Når elradiatoren slås av, kan svake lyder høres. Dette er helt normalt. Lyden forårsakes av bevegelser i materialet når elradiatoren kjøles ned.**

VEDLIKEHOLD**SIKKERHET**

- Elradiatoren har veltebeskyttelse som slår av elradiatoren hvis den faller over ende. Elradiatoren starter igjen når den er satt i oppreist stilling igjen.
- Hvis veltebeskyttelsen slår av elradiatoren, må du slå den av med strømbryterne, dra ut støpselet og kontrollere at elradiatoren ikke er skadet. Ikke bruk elradiatoren hvis den er skadet eller ikke fungerer normalt, eller hvis ledningen eller støpselet er skadet. Lever elradiatoren til autorisert servicerepresentant eller en annen kvalifisert person for kontroll og/eller reparasjon.
- Overopphetingsvernet slår av elradiatoren hvis den blir for varm. Dette kan skje hvis det er for dårlig luftsirkulasjon rundt elradiatoren, for eksempel som følge av at elradiatoren er helt eller delvis tildekket, at den er plassert for nært vegger eller andre gjenstander, eller at innløps- og/eller utløpsåpninger er blokkerte. Elradiatoren starter igjen når den har kjølt seg ned, men hvis det ikke blir gjort noe med årsaken til overopphetingen, kommer den til å bli overopphetet igjen. Slå av elradiatoren med strømbryteren ved overoppheting, og dra ut støpselet. Vent til elradiatoren har kjølt seg helt ned, fjern årsaken til overopphetingen og bruk

deretter elradiatoren på normal måte.

- Hvis elradiatoren overopphetes gjentatte ganger uten noen åpenbar årsak, må du slå av elradiatoren med strømbryteren og dra ut støpselet. Lever elradiatoren til autorisert servicerepresentant eller en annen kvalifisert person for kontroll og/eller reparasjon.

RENGJØRING OG VEDLIKEHOLD

Hold elradiatoren ren. Fjern regelmessig smuss og støv som kan forårsake overoppheting. Slå av elradiatoren, dra ut støpselet og la elradiatoren kjøle seg helt ned før rengjøring og/eller vedlikehold.

Rengjøring

- Tørk regelmessig av elradiatoren utvendig med en lett fuktet klut. Ikke bruk sterke eller slipende rengjøringsmidler, voks eller poleringsmidler.
- Hvis elradiatoren er montert på vegg, løft den regelmessig ned og rengjør bak den.
- Rengjør regelmessig innløps- og utløpsgitter med støvsuger. Pass på at du ikke berører eller skader innvendige deler ved rengjøring.
- Ingen andre deler av elradiatoren trenger vedlikehold.
- Hvis elradiatoren ikke skal brukes på en lang periode, skal den rengjøres grundig og plasseres i originalemballasjen, så sant det er mulig. Oppbevar stående, tørt, kjølig og støvfritt.

ZASADY BEZPIECZEŃSTWA

- Sprawdź produkt, przewód sieciowy, wtyk i wszystkie akcesoria pod kątem uszkodzeń. Nie korzystaj z produktu, jeśli zauważysz brak lub uszkodzenie jakiejś części. Skontaktuj się z dystrybutorem.
- Nie uruchamiaj produktu, zanim nie zostanie całkowicie zmontowany zgodnie z instrukcją.
- Produkt jest przeznaczony wyłącznie do dodatkowego ogrzewania mieszkań.
- Produkt ma stopień ochrony IP24 i można go używać w mokrych pomieszczeniach, takich jak łazienka lub pralnia. Produktu nie wolno umieszczać bliżej niż 1,5 m od źródeł wody lub zbiorników z wodą (wann, umywalki czy muszli klozetowej). Upewnij się, że nie ma możliwości, aby produkt wpadł do wody i że woda nie może wnikać do jego wnętrza. Jeśli produkt zostanie narażony na kontakt z wodą lub inną cieczą, natychmiast wyciągnij wtyk z gniazda.
- Nie używaj produktu, jeśli przewód lub wtyk są uszkodzone, produkt został narażony na kontakt z wodą, nie działa normalnie lub został uszkodzony w inny sposób.
- Aby dokonać przeglądu, naprawy lub regulacji, oddaj produkt do autoryzowanego serwisu.
- Nigdy nie zanurzaj przewodu lub wtyku w wodzie ani innej cieczy – stwarza to ryzyko porażenia prądem. Nie dotykaj produktu, przewodu ani wtyku mokrymi rękoma.
- Sprawdź, czy napięcie sieciowe odpowiada napięciu na tabliczce znamionowej. Produkt należy podłączyć do uziemionego gniazda z bezpiecznikiem różnicowoprądowym z maks. poziomem prądu wyzwalań 30 mA.
- Przed użyciem rozwiń całkowicie przewód. Nie pozwól, aby przewód miał

kontakt z jakąkolwiek częścią grzejnika i trzymaj go z dala od innych źródeł ciepła. Nie prowadź przewodu pod dywanami ani w podobnym miejscu, gdzie ktoś chodzi. Poprowadź przewód w taki sposób, aby nie można było go nadepnąć, uszkodzić czy przeciążyć ani się o niego potknąć. Nie prowadź przewodu przy narożnikach, nie zginaj go ani nie zwijaj zbyt mocno, odstawiając go na czas nieużywania.

- Jeżeli nie jest to konieczne, nie używaj żadnych przedłużaczy ze względu na ryzyko pożaru. Ewentualny przedłużacz powinien być w dobrym stanie i zatwierdzonego rodzaju, o powierzchni przekroju poprzecznego rzędu przynajmniej $3 \times 1,5 \text{ mm}^2$.
- Podłącz produkt do oddzielnego obwodu elektrycznego.
- Nie używaj produktu na zewnątrz ani w pomieszczeniach

o powierzchni mniejszej niż 10 m^2 .

- Wyłącz urządzenie przed wyciągnięciem wtyku. Nigdy nie wyłączaj urządzenia, wyciągając wtyk z gniazda.
- Nie używaj produktu w otoczeniu zagrożonym wybuchem, np. w pobliżu łatwopalnych płynów, gazów lub pyłów.
- Produktu nie należy umieszczać tuż przed gniazdem elektrycznym ani bezpośrednio poniżej niego, ani też w pobliżu ognia lub innych źródeł ciepła.
- Nie używaj produktu w pobliżu zwierząt i nie umieszczaj go blisko mebli, papieru, zasłon czy innych łatwopalnych materiałów ze względu na ryzyko pożaru. Produktu nie wolno umieszczać w odległości mniejszej niż metr od łatwopalnych materiałów.
- Ze względu na ryzyko pożaru nigdy nie przykrywaj produktu. Zadbaj, aby otwory wentylacyjne były czyste, co

zapobiega przegrzaniu i ewentualnemu pożarowi. Nigdy nie kładź niczego na produkcie i nie próbuj suszyć niczego na nim, np. odzieży.

- Zadbaj o swobodny przepływ powietrza wokół produktu. Nie umieszczaj produktu blisko ściany ani dużych przedmiotów, pod meblami ani w szafkach, gdzie cyrkulacja powietrza jest ograniczona. Niezbędna wolna przestrzeń do wymiany powietrza wokół produktu podana jest w rozdziale poświęconym instalacji.
- Nigdy nie wkładaj obcych przedmiotów w otwory wentylacyjne ani wylotowe – stwarza to ryzyko porażenia prądem, pożaru i/lub szkód materialnych.
- Produktem można sterować ręcznie lub zdalnie, używając wyłącznika czasowego lub aplikacji. Zawsze stosuj się do obowiązujących przepisów bez względu na sposób obsługi.
- Wyłącz urządzenie przed

wyciągnięciem wtyku. Wyciągnij wtyk z gniazda na czas, gdy nie używasz produktu. Nie ciągnij za przewód, aby wyjąć wtyk.

- Przed rozpoczęciem używania, transportu, czyszczenia i/lub konserwacji wyłącz produkt, wyciągnij wtyk z gniazda i odczekaj do całkowitego ostygnięcia urządzenia.
- Produkt nagrzewa się w trakcie pracy. Nie dotykaj gorących części – grozi to oparzeniami.
- Zachowuj szczególną ostrożność, jeśli w momencie użytkowania produktu w pobliżu przebywają dzieci lub osoby niepełnosprawne. Należy dopilnować, aby dzieci nie bawiły się produktem. Produkt mogą włączyć/wyłączyć dzieci w wieku powyżej od trzech do ośmiu lat, o ile został on zamontowany w prawidłowej pozycji do użycia i jeśli dzieci są pod nadzorem lub otrzymały wskazówki

dotyczące bezpiecznej obsługi produktu oraz rozumieją ryzyko związane z jego użytkowaniem. Nie pozwalaj dzieciom w wieku od trzech do ośmiu lat podłączać, używać, czyścić ani konserwować produktu bez nadzoru.

- Utrzymuj produkt w czystości. Kurz, brud i osady mogą spowodować przegrzanie. Regularnie usuwaj ewentualne zanieczyszczenia.
- Używaj wyłącznie akcesoriów zalecanych przez producenta.
- Ewentualne naprawy powinny być wykonane przez przedstawiciela serwisu lub uprawniony do tego personel.
- Dzieci w wieku poniżej 3 lat powinny przebywać z dala od urządzenia, jeżeli nie są one pod stałym nadzorem.
- Jeśli urządzenie zostało ustawione lub zainstalowane w normalnym położeniu roboczym, może być włączane/wyłączane przez dzieci w wieku od 3 lat do 8

lat, o ile znajdują się one pod odpowiednim nadzorem lub zostały zapoznane z bezpiecznym sposobem korzystania z urządzenia, a także znają i rozumieją zagrożenia związane z jego użytkowaniem. Dzieci w wieku od 3 lat do 8 lat nie powinny podłączać, regulować, czyścić ani przeprowadzać konserwacji urządzenia.

- Urządzenie może być używane przez dzieci, które ukończyły 8 lat, oraz osoby o ograniczonej sprawności fizycznej, sensorycznej lub umysłowej oraz osoby niedoświadczone lub niemające odpowiedniej wiedzy, o ile znajdują się one pod odpowiednim nadzorem lub zostały zapoznane z bezpiecznym sposobem korzystania z urządzenia, a także znają i rozumieją zagrożenia
- związane z jego użytkowaniem. Dzieci nie powinny bawić się

urządzeniem. Nie pozwalaj dzieciom bez nadzoru czyścić ani konserwować urządzenia.

- Jeżeli przewód zasilający jest uszkodzony, musi zostać wymieniony przez producenta, przedstawiciela jego serwisu lub osobę o podobnych kwalifikacjach, aby uniknąć niebezpieczeństwa.
- Produktu można używać wyłącznie w określony sposób, zgodnie z niniejszą instrukcją.

UWAGA!

Nieprzestrzeganie zaleceń i zasad bezpieczeństwa grozi pożarem, porażeniem prądem, obrażeniami ciała i/ lub szkodami materialnymi. Producent nie ponosi odpowiedzialności za obrażenia ciała oraz szkody w mieniu powstałe na skutek nieprzestrzegania instrukcji obsługi.



OSTRZEŻENIE!

- **Niektóre części produktu mogą bardzo się nagrzewać i powodować oparzenia. Należy zwracać szczególną**

uwagę w obecności dzieci i osób wymagających szczególnego traktowania.

- **Ogrzewacz nie jest wyposażony w urządzenie regulujące temperaturę pomieszczenia. Nie używaj ogrzewacza w małych pomieszczeniach, jeśli przebywają w nich osoby niezdolne do samodzielnego opuszczenia pomieszczenia, chyba że mają zapewnioną stałą opiekę.**
- **Ogrzewacz nie może być umieszczony od razu poniżej gniazda.**

SYMBOLE

	Przeczytaj instrukcję obsługi.
	Zatwierdzona zgodność z obowiązującymi dyrektywami/rozporządzeniami.
	Zużyty produkt należy zutylizować jako złom elektryczny.

DANE TECHNICZNE

Napięcie	230 V ~ 50/60 Hz
Moc	400 W
Długość przewodu	1,4 m
Stopień ochrony obudowy	IP24
Wymiary	400 x 400 x 50 mm

OPIS

1. *Kratka wylotu powietrza*
2. *Kratka wlotu powietrza*
3. *Panel sterowania i wyświetlacz LED*
4. *Przełącznik*
5. *Pilot*

RYS. 1

WYŚWIETLACZ LED

Wiersz 1	<ul style="list-style-type: none"> • P: Sterowanie termostatem lub wyłącznikiem tygodniowym. • M: Operacja.
Wiersz 2	<ul style="list-style-type: none"> • SET informuje, że można ustawić datę lub godzinę. • ON informuje, że grzejnik elektryczny pracuje. • OFF informuje, że grzejnik został wyłączony przyciskiem WŁ./WYŁ. lub w wyniku aktywowania się zabezpieczenia przed przewróceniem. • Cyfry wskazują temperaturę.
Wiersz 3	<ul style="list-style-type: none"> • TIME: Wskazuje aktualną godzinę lub ustawienia wyłącznika tygodniowego.
Wiersz 4	<ul style="list-style-type: none"> • Dni tygodnia: 1 = poniedziałek, 2 = wtorek itd.

RYS. 2

MONTAŻ

PRZED MONTAŻEM

- Usuń całe opakowanie. Upewnij się, że opakowanie urządzenia jest niedostępne dla dzieci i zwierząt domowych – stwarza ono ryzyko uduszenia. Sprawdź grzejnik, przewód i wtyk pod kątem uszkodzeń. Nie korzystaj z grzejnika, jeśli zauważył brak lub uszkodzenie jakiejś części. W razie problemów skontaktuj się z dystrybutorem.
- grzejnik należy montować na płaskiej, stabilnej, pionowej ścianie z odpornego na wysoką temperaturę, niepalnego materiału. Nie wolno go montować na powierzchniach z drewna, materiału syntetycznego itp.

WAŻNE!

Grzejnik elektryczny przeznaczony jest do montażu na ścianie. Nie należy stawiać produktu jako urządzenie wolnostojące. Nie używaj grzejnika, zanim nie zostanie całkowicie zmontowany zgodnie z instrukcją.

- Zdecyduj, gdzie chcesz zamontować grzejnik. Dopilnuj, aby wokół grzejnika było dostatecznie dużo wolnej przestrzeni dla przepływu powietrza oraz aby w pobliżu nie znajdowały się łatwopalne materiały. Nie umieszczaj grzejnika za drzwiami. Dolna krawędź grzejnika powinna znajdować się min. 30 cm nad podłogą, boki po 30 cm od przylegających ścian, a górna krawędź min. 150 cm od sufitu.

RYS. 3

MONTAŻ

- Zamontuj dwa wsporniki do zawieszania na ścianie. Zamontuj lewy i prawy wspornik zwrócone do siebie z rowkiem do góry i krótką stroną do ściany. Wywierć dwa otwory w ścianie na tej samej wysokości, min. 610 mm nad podłogą i 195 mm od siebie.

A	195 mm
B	325 mm
C	305 mm

RYS. 4

- Do otworów włóż kołki rozporowe i przykręć wsporniki do zawieszania na ścianie, używając dwóch dużych wkrętów.
- Zamontuj dwa kolejne wsporniki do zawieszania dwoma mniejszymi wkrętami od spodu grzejnika. Zamontuj wsporniki, przykręcając je poprzez dłuższą część, krótszą częścią skierowaną do dołu. Krótsza część będzie się opierać o ścianę.

RYS. 5

- Zawieś grzejnik na zamontowanych wspornikach i upewnij się, że został wsunięty w rowki.
- Krótsza część dwóch dolnych wsporników będzie się opierać o ścianę. Zaznacz na ścianie miejsce montażu wsporników i zdejmij grzejnik.

Opis do ilustracji 6

1. Wkrętak
2. Wkręt
3. Kołek rozporowy
4. Otwór

RYS. 6

- Wywierć dwa otwory w zaznaczonych miejscach i umieść w nich kołki.
- Ponownie zawieś grzejnik na wspornikach i upewnij się, że został wsunięty w rowki. Przykręć dolne wsporniki na ścianie, używając dwóch dużych wkrętów.

RYS. 7**RYS. 8**

- Sprawdź, czy grzejnik wisi poziomo i czy jest umieszczony przynajmniej w podanej minimalnej odległości od ściany, sufitu i podłogi.

OBŚŁUGA**PRZYGOTOWANIE I UŻYTKOWANIE**

- Sprawdź, czy przełącznik znajduje się w położeniu wyłączonym (O).
- Sprawdź, czy grzejnik jest stabilnie zamontowany na poziomej ścianie zgodnie z instrukcją.
- Włóż wtyk do gniazda.
- Ustaw przełącznik w położeniu Wł. (I). Na wyświetlaczu pojawia się „OFF”.

UŻYCIЕ PANELU STEROWANIA

Panel sterowania ma 6 przycisków:

1. **MOD**
2. **SET**
3. **WEEK**
4. **(+) zwiększanie ustawionej wartości**
5. **(-) zmniejszanie ustawionej wartości**

6. Przełącznik „(Wł./WYŁ.)” 

- Włącz grzejnik, naciskając raz przycisk **Wł./WYŁ.** Wyświetlacz zaświeci się i grzejnik jest gotowy do użycia.
- Ustaw datę i godzinę. Przytrzymaj wciśnięty przycisk **SET**, aż na wyświetlaczu pojawi się napis **SET. Zaczną migać cyfry** prezentujące dni tygodnia (wiersz 4). Ustaw konkretny dzień tygodnia przyciskami **+** i **-** (1 = poniedziałek, 2 = wtorek itp.) i potwierdź przyciskiem **SET**. Na wyświetlaczu zaczną migać cyfry godziny. Ustaw godzinę przyciskami **+** i **-** i potwierdź przyciskiem **SET**. Na wyświetlaczu zaczną migać cyfry minut. Ustaw minuty przyciskami **+** i **-** i potwierdź przyciskiem **SET**. Data i godzina zostały ustawione.

UWAGA!

- **Ustawienia daty i godziny zostają wykasowane w momencie wyciągnięcia wtyku z gniazda lub wyłączenia grzejnika przełącznikiem, ale nie po wyłączeniu grzejnika przyciskiem Wł./WYŁ.**

- Jeśli nie wprowadzono żadnych ustawień daty i godziny, wówczas zostanie użyte ustawienie dzień 1 i godzina 00:00.
- Wyświetlacz gaśnie automatycznie po dwóch minutach i aktywuje się w momencie naciśnięcia dowolnego przycisku.
- Wybierz tryb M lub P przyciskiem **MOD**.
- W trybie M przyciski **+** i **-** służą do ustawienia żądanej mocy (**ON/OFF**). Nie można ustawić termostatu.
- W trybie P przyciski **+** i **-** służą do ustawienia żądanej temperatury grzania. Grzejnik wyłącza się automatycznie po osiągnięciu zadanej temperatury w pomieszczeniu i włącza się automatycznie, kiedy temperatura spadnie.
- W trybie P można użyć wyłącznika tygodniowego. Naciśnij przycisk **WEEK**, aby ustawić wyłącznik tygodniowy lub zmienić jego ustawienie.

UWAGA!

Ustawienie daty i godziny jest konieczne, aby wyłącznik czasowy funkcjonował prawidłowo.

USTAWIENIE WYŁĄCZNIKA TYGODNIOWEGO

- Naciśnij i przytrzymaj przycisk **WEEK**. Na wyświetlaczu miga 01. Użyj przycisków **+** i **-**, aby wybrać 01 (ustawienie pojedyncze) lub][(powtarzanie co tydzień). Potwierdź przyciskiem **SET**.

UWAGA!

- **Pojedyncze ustawienia (tryb 01) muszą przypadać w bieżącym tygodniu. W niedzielę (dzień 7.) o godz. 24:00 zostają dezaktywowane wszystkie pojedyncze ustawienia (tryb 01). Ustawienia, które wprowadzono we wtorek na sobotę, będą aktywne, ale te**

wprowadzone w sobotę na wtorek już nie.

- **Pojedyncze ustawienia (tryb 01) są realizowane tylko raz, ale dezaktywowane ustawienia wyłącznika są zapisywane w jednym z 4 dostępnych miejsc w pamięci dla bieżącej doby. Warto kasować ustawienia (patrz niżej).**
- Miga napis ON. Wybierz opcję ON lub OFF, używając przycisków **+** i **-**, aby aktywować lub dezaktywować funkcję wstępnego rozgrzewania. Przy wybranej opcji ON grzejnik kontroluje temperaturę pomieszczenia 20 minut przed ustawioną godziną włączenia. Wybierz OFF, aby dezaktywować funkcję wstępnego rozgrzewania. Potwierdź przyciskiem **SET**.

UWAGA!

Ustawienia dla ustawienia pojedynczego lub powtarzanego oraz włączania/wyłączenia rozgrzewania wstępnego dotyczą wszystkich ustawień wyłącznika.

- Na wyświetlaczu pojawia się 01 SET ON do ustawienia godziny włączenia ustawień wyłącznika 1. Ustaw dzień tygodnia przyciskami **+** i **-**. Potwierdź przyciskiem **SET**.
- Na wyświetlaczu będzie migać temperatura (standardowe ustawienie 25°C). Ustaw temperaturę pomiędzy 0 a 37°C przyciskami **+** i **-** i potwierdź przyciskiem **SET**.
- Na wyświetlaczu zaczną migać cyfry godziny. Ustaw godzinę przyciskami **+** i **-** i potwierdź przyciskiem **SET**.
- Na wyświetlaczu zaczną migać cyfry minut. Ustaw minuty przyciskami **+** i **-** i potwierdź przyciskiem **SET**. Data i godzina pierwszego uruchomienia są ustawione.
- Na wyświetlaczu pojawia się 01 SET OFF do ustawienia godziny wyłączenia ustawień wyłącznika 1. Wprowadź preferowane ustawienia zgodnie z powyższymi wskazówkami. Zakończono pierwsze ustawienie wyłącznika

czasowego.

- Na wyświetlaczu miga O2. Można wprowadzić ustawienia dla następnego ustawienia wyłącznika. W sumie można wprowadzić 4 ustawienia wyłącznika czasowego na dobę (28 na tydzień). Jeśli nie trzeba wprowadzać kolejnych ustawień, odczekaj, aż wyświetlacz powróci do standardowych wyświetleń.
- Włącz grzejnik przyciskiem **WŁ./WYŁ.** Na wyświetlaczu pojawi się P i OFF, aby pokazać, że wprowadzono ustawienie wyłącznika i że aktualnie grzejnik jest wyłączony. Grzejnik włączy się/wyłączy się automatycznie o zaprogramowanej godzinie.
- Ustawienia wyłącznika pozostają zapisane także w momencie wyciągnięcia wtyku z gniazda lub wyłączenia grzejnika przełącznikiem.
- Naciskaj przycisk **WEEK**, aby wyświetlać ustawienia wyłącznika w poniższej kolejności:
 1. Ustawienie pojedyncze lub powtarzane
 2. Rozgrzewanie wstępne wł./wył.
 3. Ustawienie termostatu
 4. Godzina włączenia
 5. Godzina wyłączenia
 6. Następne ustawienie wyłącznika
- Aby wykasować ustawienie wyłącznika, naciśnij i przytrzymaj przycisk **WEEK**, a następnie przejdź do konkretnego ustawienia wyłącznika. Pomiń 01-][i ON/OFF, naciskając krótko przycisk **SET**. Kiedy pojawi się numer konkretnego ustawienia wyłącznika, naciśnij i przytrzymaj przycisk **SET**, aż urządzenie wyemituje krótki sygnał dźwiękowy, aby potwierdzić, że wykasowano ustawienie.
- Aby wykasować wszystkie ustawienia wyłącznika, naciśnij i przytrzymaj przycisk **WEEK**. Naciśnij i przytrzymaj jednocześnie przyciski **MOD** i **SET**, aż urządzenie wygeneruje sygnał dźwiękowy. Wyświetlacz pokazuje 88:88, aby

potwierdzić, że wszystkie ustawienia zostały wykasowane.

UWAGA!

Nie można wykasować wszystkich ustawień z poziomu pilota, tylko przy użyciu przycisków na panelu sterowania.

- Aby dezaktywować ustawienia wyłącznika bez ich usuwania, naciśnij i przytrzymaj przycisk **WEEK**, a następnie przycisk **MOD**, aż z wyświetlacza zniknie napis **TIME**, co będzie potwierdzeniem, że ustawienia zostały zapisane, lecz nie są aktywne. Aktywuj ponownie ustawienia wyłącznika, naciskając i przytrzymując przycisk **MOD** na wyświetlaczu, aż pojawi się napis **TIME**.

WAŻNE!

Jeśli w ciągu dwóch minut nie zostanie naciśnięty żaden przycisk, wyświetlacz zgaśnie, ale nadal będzie świecić się informacja ON. Wyświetlacz aktywuje się w momencie naciśnięcia dowolnego przycisku. Jeśli grzejnik zostanie wyłączony przyciskiem WŁ./WYŁ., na wyświetlaczu pojawi się informacja OFF.

SPOSÓB UŻYCIA PILOTA ZDALNEGO STEROWANIA

Na pilocie znajduje się 6 takich samych przycisków jak na panelu sterowania (MOD = MODE) i działają w podobny sposób z jednym wyjątkiem:

- W trybie M nie można ustawiać mocy przyciskami **+** i **-**. W tym celu należy użyć wydłużonego przycisku na pilocie.
- Pilot ma przycisk **ECO** do trybu oszczędzania energii, w którym grzejnik utrzymuje temperaturę 16°C. Na wyświetlaczu pojawi się informacja EC. Tryb oszczędzania energii można wyłączyć, ponownie naciskając przycisk **ECO**. W tym trybie nie można dokonać żadnych innych ustawień.

RYS. 9

UWAGA!

- **Kiedy nadejdzie godzina ustawiona dla wyłącznika, a grzejnik będzie w trybie ECO, urządzenie przejdzie do trybu pracy zgodnie z ustawieniem.**
- **W momencie zaprogramowanego wyłączenia grzejnik nie powróci do trybu ECO, tylko się wyłączy.**
- **Po wyłączeniu grzejnika słychać ciche dźwięki. Jest to zupełnie normalne zjawisko. Dźwięki powodowane są ruchem materiału w momencie stygnięcia grzejnika.**

KONSERWACJA**BEZPIECZEŃSTWO**

- Grzejnik elektryczny jest wyposażony w zabezpieczenie przed przewróceniem, które wyłącza go w momencie, gdy urządzenie się przewróci. Grzejnik włączy się automatycznie ponownie po postawieniu go pionowo.
- Jeśli grzejnik zostanie wyłączony przez zabezpieczenie przed przewróceniem, wyłącz go przełącznikiem, wyciągnij wtyk z gniazda i sprawdź, czy nie doszło do uszkodzenia grzejnika. Nie używaj grzejnika, jeśli jest uszkodzony lub nie działa normalnie albo jeśli przewód lub wtyk są uszkodzone. Oddaj grzejnik do autoryzowanego serwisu lub osobie z odpowiednimi kwalifikacjami do kontroli i/lub naprawy.
- Zabezpieczenie przed przegrzaniem wyłącza grzejnik, jeśli ten nadmiernie się rozgrzeje. Może się tak zdarzyć, jeśli cyrkulacja powietrza wokół grzejnika będzie niewystarczająca, jeśli grzejnik zostanie całkowicie lub częściowo zakryty, jeśli będzie umieszczony zbyt blisko ściany lub innego przedmiotu, jeśli otwory wlotowe i/lub wylotowe zostaną zablokowane. Grzejnik włączy się ponownie po ostygnięciu, jednak jeśli przyczyna wcześniejszego przegrzania nie

zostanie usunięta, grzejnik znów się przegrzeje.

- Po przegrzaniu wyłącz grzejnik za pomocą przełącznika i wyciągnij wtyk z gniazda. Poczekaj, aż grzejnik ostygnie całkowicie, usuń przyczynę przegrzania i następnie możesz powrócić do normalnego korzystania z grzejnika. Jeśli grzejnik przegrzeje się kilkakrotnie bez widocznej przyczyny, wyłącz go za pomocą przełącznika i wyciągnij wtyk z gniazda. Oddaj grzejnik do autoryzowanego serwisu lub osobie z odpowiednimi kwalifikacjami do kontroli i/lub naprawy.

CZYSZCZENIE I KONSERWACJA

Utrzymuj grzejnik w czystości. Usuwaj regularnie kurz i brud, gdyż mogą spowodować przegrzanie. Przed przystąpieniem do czyszczenia i/lub konserwacji wyłącz grzejnik, wyjmij wtyk z gniazda i zaczekaj, aż urządzenie całkowicie ostygnie.

Czyszczenie

- Regularnie czyść grzejnik z zewnątrz lekko zwilżoną szmatką. Nie używaj silnych ani ściernych środków czyszczących, wosku ani środków do polerowania.
- Jeśli grzejnik jest zamontowany na ścianie, regularnie go zdejmuj i czyść obszar za grzejnikiem.
- Regularnie czyść kratkę wlotową i wylotową powietrza odkurzaczem. Uważaj, aby nie dotknąć lub uszkodzić żadnych części wewnętrznych podczas czyszczenia.
- Żadne inne części grzejnika nie wymagają konserwacji.
- Jeśli grzejnik nie będzie używany przez dłuższy czas, wyczyść go dokładnie i umieść w oryginalnym opakowaniu, jeśli jest taka możliwość. Przechowuj w pozycji stojącej w suchym, chłodnym i czystym miejscu.

SAFETY INSTRUCTIONS

- Check the product, power cord, plug and all accessories for any damage. Do not use the product if any parts are missing or damaged. Contact the retailer.
- Do not start the product before it is fully installed according to the instructions.
- The product is only intended for extra heating in the home.
- The product has an IP24 protection rating and can be used in bathrooms or laundry rooms. Do not place the product less than 1.5 m away from sources of water (bathtub, wash basin, toilet). Make sure that the product cannot drop into water, and that water cannot get into the product. Pull out the plug immediately if the product comes into contact with water or any other liquid.
- Do not use the product if the power cord or plug are damaged, if the product has been in contact with water, is not working properly, or if it is damaged in any other way.
- Take the product to an authorised service centre to be checked, repaired or adjusted.
- Never immerse the power cord or the plug in water or any other liquid – risk of electric shock. Do not touch the product, the power cord or plug with wet hands.
- Check that the mains voltage corresponds to the rated voltage on the type plate. The product must be connected to an earthed power point with a residual current device that has a maximum tripping current of 30 mA.
- Fully unwind the power cord before use. Do not allow the power cord to come into contact with any part of the heater and keep it away from other sources of heat. Do not lay the power cord under carpets or where it can be

trod on. Make sure that there is no risk of tripping over it, or it being damaged or put under strain. Do not lay the power cord round a corner, or fold or wind too tightly when the product is not in use.

- Do not use an extension cord unless it is necessary – fire risk. An extension cord must be in good condition and of an approved type, with a minimum cross-sectional area of $3 \times 1.5 \text{ mm}^2$.
- Connect the product to a separate power circuit.
- Do not use the product outdoors or in areas with a floor area of less than 10 m^2 .
- Switch off the product before pulling out the plug. Never switch off the product by pulling out the plug.
- Do not use the product in an explosive environment, e.g. near flammable liquids, gas or dust.
- Do not place the product near or directly below a power outlet, or near a fire or other source of heat.
- Do not use the product near animals or place it near furniture, paper, curtains or other flammable materials – fire risk.
- Do not place the product closer than 1 metre to any flammable material.
- Never cover the product – fire risk. Keep the ventilation openings on the product clean to prevent overheating and the risk of fire. Do not put anything on the product or attempt to dry clothes on it.
- Make sure that air can circulate freely around the product. Do not place the product near walls or large objects, under furniture or in a cupboard, where there is poor circulation of air. The necessary free space for the exchange of air round the product is specified in the section on installation.
- Never insert foreign objects into the ventilation or outlet

openings – risk of electric shock, fire and/or material damage.

- The product can be controlled manually or by remote control with a timer or app. Always follow the safety instructions, irrespective of how it is controlled.
- Switch off the product before pulling out the plug. Pull out the plug when the product is not in use. Do not pull the power cord to pull out the plug.
- Switch off the product, pull out the plug, and wait until all parts have completely cooled before handling, moving, cleaning and/or maintenance.
- Keep the product under careful supervision when it is used by, or near children or persons with functional disorders. Keep small children under supervision to make sure they do not play with the product. This product can be switched on/

off by children from three to eight years old if they are supervised or receive instructions concerning the safe use of the product and understand the risks involved. Do not allow children from three to eight years old to connect, use, clean or maintain the product without supervision.

- Children of less than 3 years should be kept away unless continuously supervised.
- Children aged from 3 years and less than 8 years shall only switch on/off the product provided that it has been placed or installed in its intended normal operating position and they have been given supervision or instruction concerning use of the appliance in a safe way and understand the hazards involved. Children aged from 3 years and less than 8 years shall not plug in, regulate and clean the appliance or perform user maintenance.
- This product can be used by

children aged from 8 years and above and persons with reduced physical, sensory or mental capabilities or lack of experience and knowledge if they have been given supervision or instruction concerning use of the product in a safe way and understand the hazards involved. Children shall not play with the product. Cleaning and user maintenance shall not be made by children without supervision.

- If the supply cord is damaged, it must be replaced by the manufacturer, its service agent or similarly qualified persons in order to avoid a hazard.
- The heater must not be located immediately below a socket-outlet.
- Regarding how to be fixed rollers and feet to the heater, please refer to the assemble picture in the manual
- Use only accessories

recommended by the manufacturer.

- Any repairs should be carried out by an authorised service centre or other qualified personnel.
- The product must only be used for its intended purpose and in accordance with these instructions.
- Keep the product clean. Dust, dirt and deposits can cause overheating. Remove any impurities at regular intervals.

NOTE:

Failure to follow all the instructions and safety instructions can result in a risk of fire, electric shock, personal injury and/or material damage. The manufacturer cannot accept liability for personal injury or material damage resulting from failure to follow the instructions.



WARNING!

- **Some parts of this product can become very hot and cause burns. Particular attention has to be given**

where children and vulnerable people are present.

- **This heater is not equipped with a device to control the room temperature. Do not use this heater in small rooms when they are occupied by persons not capable of leaving the room on their own, unless constant supervision is provided.**

SYMBOLS

	Read the instructions.
	Approved in accordance with the relevant directives.
	Recycle discarded product as electrical waste.

TECHNICAL DATA

Voltage	230 V ~ 50/60 Hz
Output	400 W
Cord length	1.4 m
Protection rating	IP24
Size	400x400x50 mm

DESCRIPTION

1. Air outlet grille
2. Air inlet grille
3. Control panel and LED display
4. Power switch
5. Remote control

FIG. 1

LED DISPLAY

Row 1	<ul style="list-style-type: none"> • P: Thermostat or week timer control. • M: Run mode.
Row 2	<ul style="list-style-type: none"> • SET to set date or time. • ON the electric radiator is switched on. • OFF the electric radiator has been switched off with the ON/OFF button or by the tilt guard. • The numbers show the temperature.
Row 3	<ul style="list-style-type: none"> • TIME: Shows the time or settings for week timer.
Row 4	<ul style="list-style-type: none"> • Week days: 1 = Monday, 2 = Tuesday etc.

FIG. 2

INSTALLATION

BEFORE INSTALLATION

- Remove all packaging material. Keep the packaging material out of the reach of children and pets – risk of suffocation. Check the electric radiator, the power cord and plug for damage. Do not use the electric radiator if any parts are missing or damaged. Contact the retailer in the event of any problems.
- The electric radiator must be installed on a smooth, stable and vertical wall of heat resistant, non-flammable material. It

must not be installed on wood or synthetic material.

IMPORTANT:

The electric radiator must be mounted on a wall. It must not be used as freestanding. Do not use the electric radiator before it is fully installed according to the instructions.

- Decide where to install the electric radiator. Make sure there is enough free space for the circulation of air round the electric radiator and that there is no flammable material nearby. Do not place the electric radiator behind a door. The bottom edge of the electric radiator must be at least 30 cm above the floor, the sides at least 30 cm from adjacent walls, and the top edge at least 150 cm from the lowest part of the ceiling.

FIG. 3

INSTALLATION

- Fit the two brackets on the wall. Fit the left and right bracket turned towards each other, with the slot upwards and the short part to the wall. Drill two holes in the wall at the same height, at least 610 mm above the floor and 195 mm apart.

A	195 mm
B	325 mm
C	305 mm

FIG. 4

- Put screw plugs in the holes and screw the brackets to the wall with two large screws.
- Fit the other two brackets with two smaller screws on the underside of the electric radiator. Fit the brackets by screwing through the long part, with the short part facing down. The short part will rest on the wall.

FIG. 5

- Hang up the electric radiator on the wall brackets and check that it drops into the slots.

- The short part of the two bottom brackets will rest on the wall. Mark out where on the wall they are to be mounted and lift off the electric radiator.

Description for diagram 6

- Screwdriver
- Screw
- Screw plug
- Hole

FIG. 6

- Drill two holes at the markings and insert the screw plugs.
- Put the electric radiator on the brackets again and check that it drops into the slots. Screw the bottom brackets to the wall with two large screws.

FIG. 7

FIG. 8

- Check that the electric radiator is level and positioned at the minimum specified distance from the wall, ceiling and floor.

USE

PREPARATIONS AND USE

- Check that the power switch is switched off (O).
- Check that the electric radiator is firmly mounted and level on the wall according to the instructions.
- Plug the plug into a power point.
- Put the power switch in the ON position (I). The display shows OFF.

USING THE CONTROL PANEL

There are 6 buttons on the control panel:

- MOD**
- SET**
- WEEK**
- (+) increase set value**

5. (-) reduce set value

6. Power switch ON/OFF

- Switch on the electric radiator by pressing the **ON/OFF button**. The display goes on and the electric radiator is ready to use.
- Set the date and time. Press the **SET** button until **SET** is shown in the display. **The numbers** for the week days (row 4) flash. Set the required week day with the buttons **+** and **-** (1 = Monday, 2 = Tuesday etc.) and confirm with the **SET** button. The hour numbers flash. Set the hours with the **+** and **-** buttons and confirm with the **SET** button. The minutes numbers flash. Set the minutes with the **+** and **-** buttons and confirm with the **SET** button. The date and time are now set.

NOTE:

The date and time settings are deleted if the plug is pulled out or if the electric radiator is switched off with the power switch, but not if the electric radiator is switched off with the ON/OFF button.

If no settings are made for the date and time, use the settings for day 1 and time 00.00.

The display goes off automatically after two minutes and goes on again when any button is pressed.

- Select M or P mode with the **MOD** button.
- Under the M-mode, use the **+** and **-** buttons (remote control: with the bar button) to set the element (**ON/OFF**), key **"+"** is on element, and key **"-"** is off element. Without WEEK TIMER function.
- It is not possible to set the thermostat.
- Under the P-mode, you can use the **+** and **-** buttons to set the desired temperature for the heater, when the room temperature is less by one or two degrees than setting temperature, the heater will auto running, Once the desired temperature is reached, the heater will automatically turns off, and then back on again when it cools down.

- The week timer can be used in P mode. Press the **WEEK** button to set or control the week timer.

NOTE:

The date and time must be set for the week timer to work properly.

SETTING WEEK TIMER

- Press and hold the **WEEK** button. 01 flashes in the display. Use the **+** and **-** buttons to select 01 (single setting) or][(repeat every week). Confirm with the **SET** button.

NOTE:

- **Single settings (mode 01) must fall within the present week. All single settings (mode 01) are disabled on Sunday (day 7) at 24.00. Settings made on a Tuesday for Saturday work, but settings made on a Saturday for a Tuesday do not.**
- **Single settings (mode 01) are only used once, but disabled timer settings are stored in one of the 4 available memories for the day in question. It can be better to delete the setting (see below).**
- ON flashes. Select ON or OFF with the buttons **+** and **-** to enable or disable the preheating function. When ON is selected the electric radiator controls the room temperature 20 minutes before the set time. If it needs to be heated by one or two degrees, it will switch on. Select OFF to disable the preheating function. Confirm with the **SET** button.

NOTE:

The settings for single or repeated settings and for preheating on or off apply for all timer settings.

- 01 SET ON is shown in the display to set the time to start the timer setting 1. Set the week day with the buttons **+** and **-**. Confirm with the **SET** button.
- The temperature (standard setting 25°C)

flashes in the display. Set the temperature from 0 to 37°C with the **+** and **-** buttons and confirm with the **SET** button.

- The hour numbers flash. Set the hours with the **+** and **-** buttons and confirm with the **SET** button.
- The minutes numbers flash. Set the minutes with the **+** and **-** buttons and confirm with the **SET** button. The date and time for the first start are now set.
- 01 SET OFF is shown in the display to set the time to switch off the timer setting 1. Make the required settings according to the instructions above. The first timer setting is now complete.
- 02 flashes in the display. If you want to, do the settings for the next timer setting. A total of 4 timer settings per day can be made (28 per week). If no more timer settings are to be made, wait until the display returns to standard mode.
- Start the radiator with the **ON/OFF button**. P and OFF are shown in the display to show that a timer setting has been made with the electric radiator switched off. The electric radiator starts/switches off automatically at the set time.
- The timer settings are stored even if the plug is unplugged or if the electric radiator is switched off with the power switch.
- Press the **WEEK** button repeatedly to show the timer settings in the following order:
 1. Single or repeated setting
 2. Preheating on/off
 3. Thermostat setting
 4. Time to start
 5. Time to stop
 6. Next timer setting
- To delete a timer setting, press and hold the **WEEK** button and then go to the required timer setting. Go past 01-][and ON/OFF by tapping the button **SET**. When the number for the required timer setting is shown, press the **SET** until a short audio

prompt indicates that the setting is deleted.

- Press and hold the **WEEK** button to delete all timer settings. Press and hold the **MOD** and **SET** buttons until an audio prompt is given. The display shows 88:88 to indicate that all the settings have been deleted.

NOTE:

It is not possible to delete all the timer settings with the remote control, only with the buttons on the control panel.

- To disable timer settings without deleting them, press and hold the **WEEK** button and then the **MOD** button until **TIME** goes off the display, to show that the settings are stored but not enabled. Enable the timer settings again by pressing the **MOD** button until **TIME** is shown in the display.

IMPORTANT:

If no buttons are pressed within two minutes the LED display goes off, but ON is still shown. The display goes on again when any button is pressed. If the electric radiator is switched off with the ON/OFF button, OFF is shown in the display.

USING THE REMOTE CONTROL

The remote control has the same 6 buttons as the control panel (MOD = MODE) and works in the same way, with the following exceptions:

- In M mode it is not possible to set the output with the **+** and **-** buttons. Use the oblong button on the remote control for this.
- The remote control has an **ECO** button for energy save mode, where the radiator maintains the room temperature at 16°C. EC is shown in the display. Disable energy save mode by pressing the **ECO** button again. No other settings can be made in this mode.

FIG. 9

NOTE:

- **If the start time for a timer setting is reached when the electric radiator is in ECO mode, the electric radiator switches over to working according to the timer setting.**
- **The electric radiator does NOT return to ECO mode at the stop time, but switches off.**
- **Faint sound can be heard when the electric radiator is switched off. This is quite normal. The sound is caused by movement in the material when the electric radiator cools.**

MAINTENANCE**SAFETY**

- The electric radiator has a tilt guard, which switches it off the electric radiator it drops down. The electric radiator starts again when it is put in a vertical position.
- If the electric radiator is switched off the tilt guard, switch it off with the power switch, pull out the plug, and check that the electric radiator is not damaged. Do not use the electric radiator if it is damaged or not working properly, or if the power cord or plug are damaged. Take the electric radiator to an authorised service centre, or other qualified personnel, to be checked and/or repaired.
- The overheating protection switches off the electric radiator if it gets too hot. This can occur if the circulation of air around the electric radiator is not sufficient, for example if the electric radiator is covered over, or placed too near walls or other objects, or if the inlet and/or outlet openings are blocked. The electric radiator starts again when it has cooled, but if the reason for the overheating is not rectified it will overheat again.
- In the event of overheating, switch off the

electric radiator with the power switch and pull out the plug. Wait until the electric radiator has completely cooled, rectify the reason for the overheating, and then use the electric radiator as usual. If the electric radiator overheats repeatedly without any visible reason, switch off the electric radiator with the power switch and pull out the plug. Take the electric radiator to an authorised service centre, or other qualified personnel, to be checked and/or repaired.

CLEANING AND MAINTENANCE

Keep the electric radiator clean. Remove dust and dirt that can cause overheating at regular intervals. Switch off the electric radiator, unplug the plug and allow the electric radiator to cool before cleaning and/or maintenance.

Cleaning

- Wipe the outside of the electric radiator at regular intervals with a damp cloth. Do not use strong or abrasive detergents, wax or polish.
- If the electric radiator is installed on a wall, lift it off at regular intervals and clean behind it.
- Clean the inlet and outlet grilles with a vacuum cleaner at regular intervals. Be careful not to touch or damage any internal parts when cleaning.
- No other parts of the electric radiator require maintenance.
- If the electric radiator is not going to be used for some time, clean it, and put it in the original pack if possible. Store standing up in a dry, cool and dust-free place.